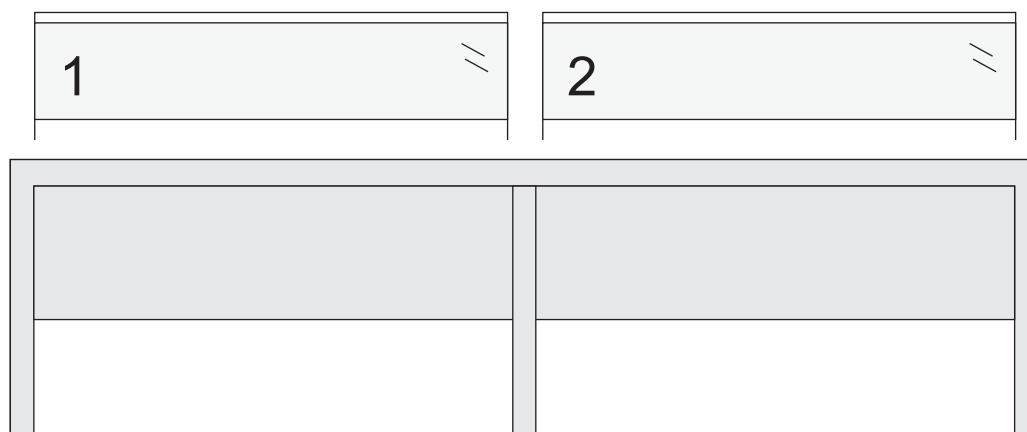

Fig. 1 - ESCRITORIOS DOBLE ALINEADO



Detalle: Escritorio doble alineado de 2.40 (L) x 70 cm (P) x 83 cm (A) de estructura metálica y tapa de madera (MDF) color teca Báltico, apto para cableado interno (no a la vista). | Barreras sanitarias incorporadas de acrílico o vidrio, de 1.15 mts (L) x 50 cm (A) aproximadamente cada una. Números en vinilo adhesivo color negro.

Fig. 1-A - BARRERA SANITARIA

Detalle: Barreras sanitarias incorporadas de acrílico o vidrio, de aproximadamente 1.15 mts (L) x 50 cm (A) cada una. Números en vinilo adhesivo color negro. Diseño provisto por ATER.

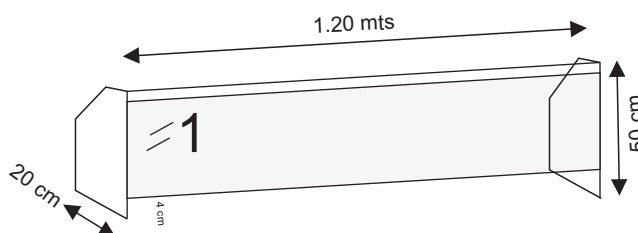
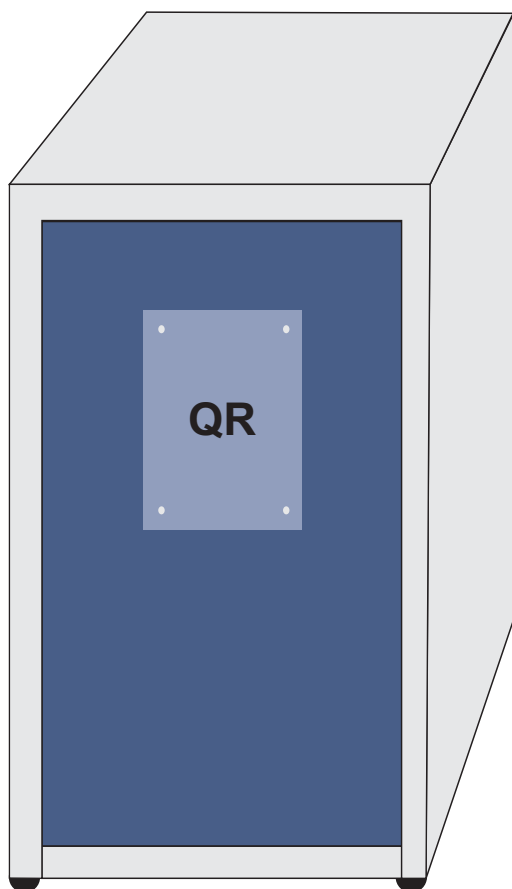
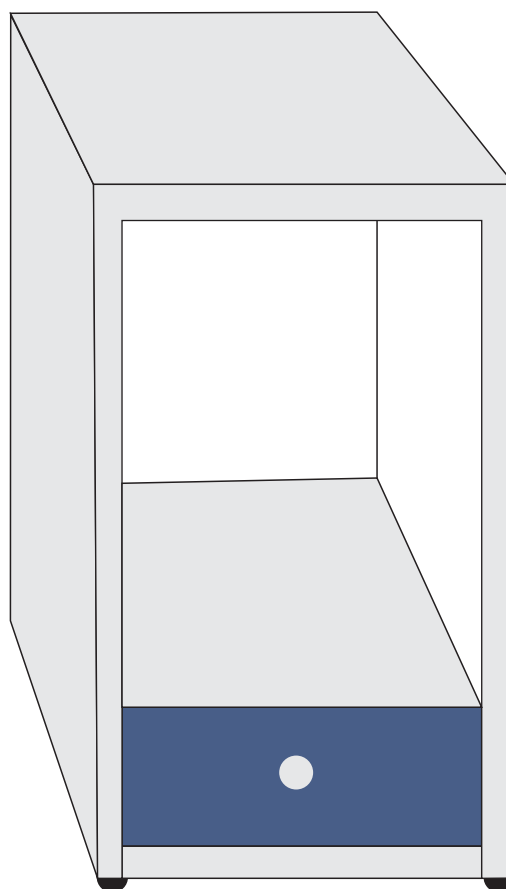

Fig. 2 - MUEBLE DE ARRIME PARA LATERALES DE ESCRITORIOS

Detalle: Mueble de arrime para laterales de escritorios de 70 cm (L) x 70 cm (P) x 83 cm (A).
Barreras sanitarias incorporadas de acrílico, de 70 cm (L) x 50 cm (A) aproximadamente cada una.



Exterior: Vista del lado del contribuyente.



Interior: Vista del lado del usuario.

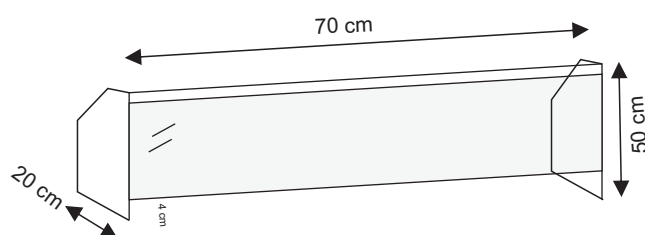
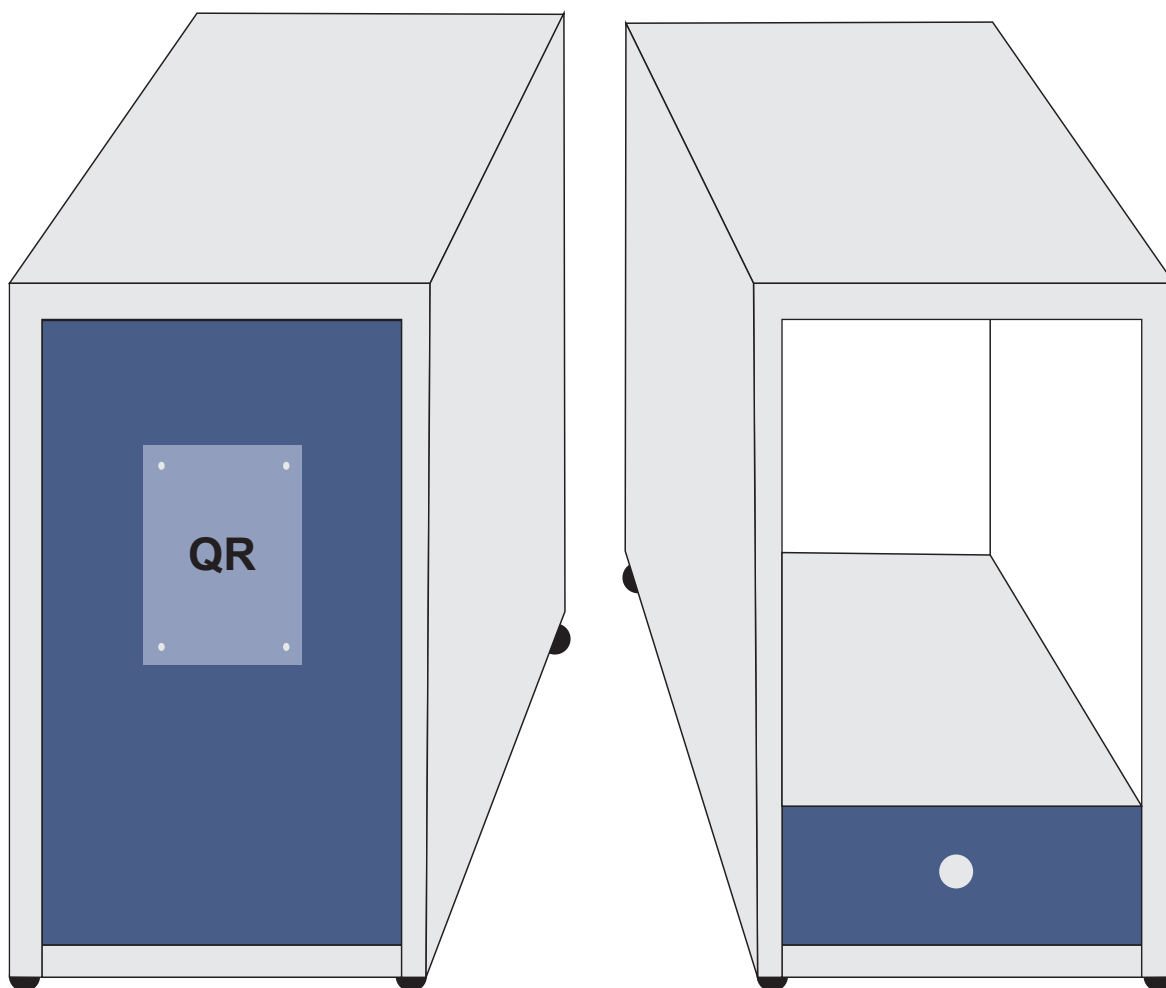

Fig. 3 - MUEBLE DE ARRIME PARA LATERALES DE ESCRITORIOS

Detalle: Éste mueble de arrime esta pensado para dividir el sector de SAC remoto de SAC presencial, de 1,30 m (L) x 70 cm (P) x 83 cm (A). Barreras sanitarias incorporadas de acrílico, de 1,30 m (L) x 50 cm (A) aproximadamente cada una.



Exterior: Vista del lado del contribuyente.

Interior: Vista del lado del usuario.

Fig. 4 - MUEBLE DE GUARDADO BAJO

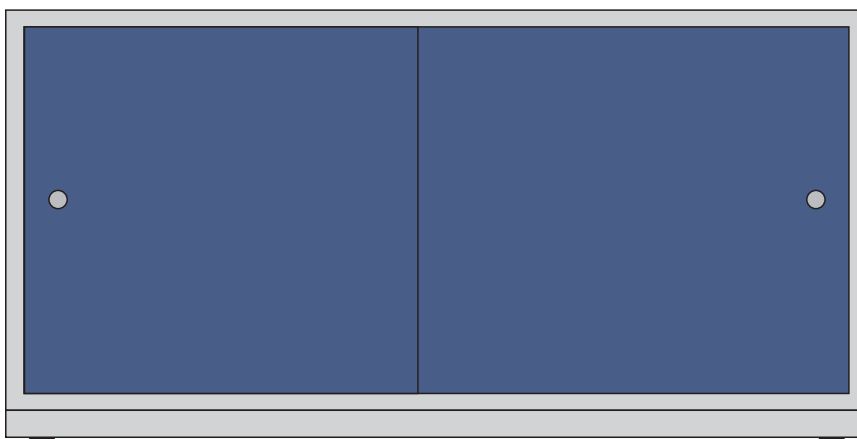

Detalle: Mueble de guardado bajo, de 1.00 mts (L) x 45 cm (P) x 83 cm (A).

Fig. 5 - MUEBLE DE GUARDADO BAJO

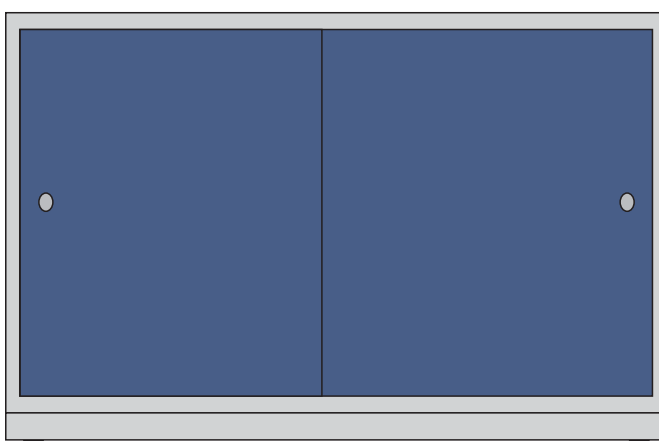

Detalle: Mueble de guardado bajo, de 70 cm mts (L) x 45 cm (P) x 83 cm (A).

Fig. 6 - MUEBLE DE GUARDADO BAJO



Detalle: Mueble de guardado bajo, de 1.20 mts (L) x 45 cm (P) x 83 cm (A).

Fig. 7 - ALACENAS

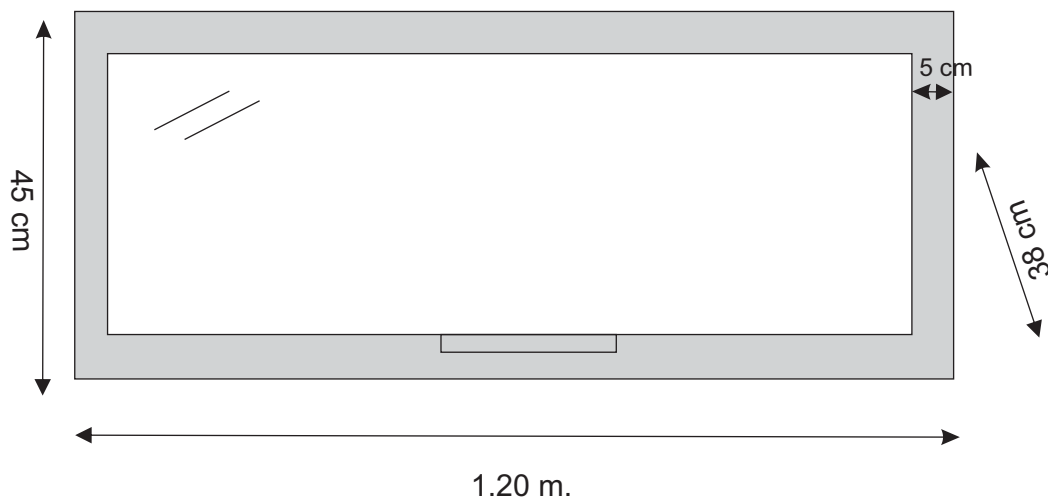

Fig. 8 - ALACENAS

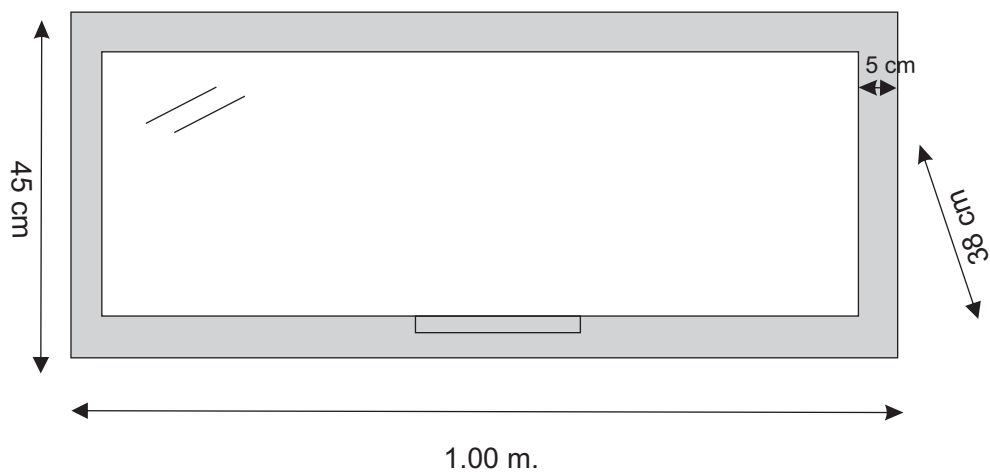

Fig. 9 - ALACENAS

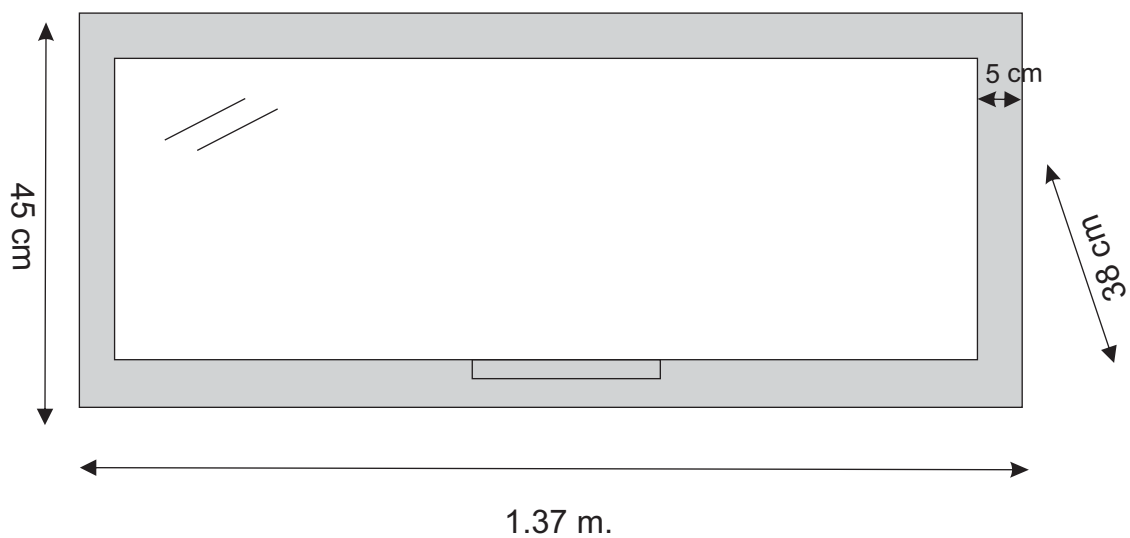
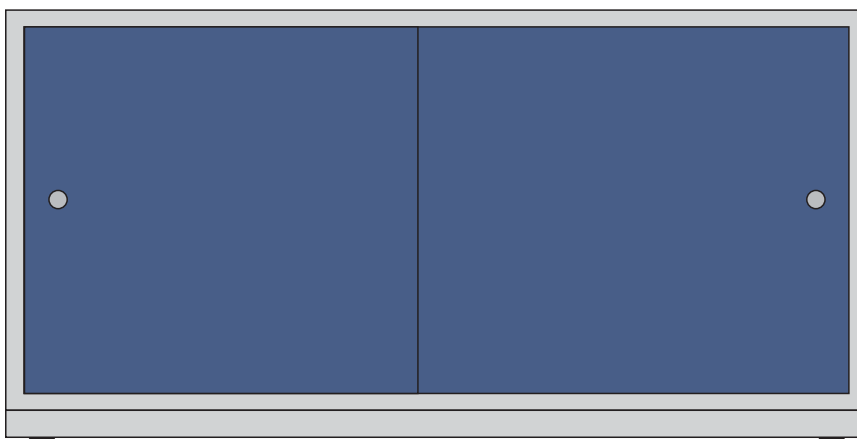
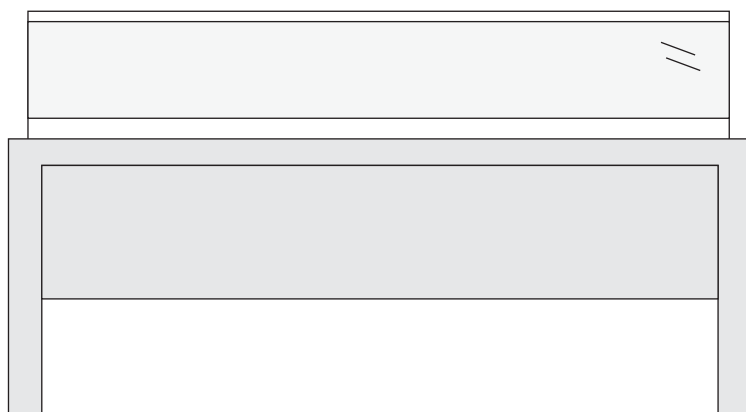

Fig. 10 - MUEBLE DE GUARDADO BAJO



Detalle: Mueble de guardado bajo, de 1.37 mts (L) x 45 cm (P) x 83 cm (A).

Fig. 11 - ESCRITORIO GERENCIAL



Detalle: Escritorio, de 1.50 mts (L) x 70 cm (P) x 83 cm (A).

Fig. 12 - ESCRITORIO CUÁDRUPLE

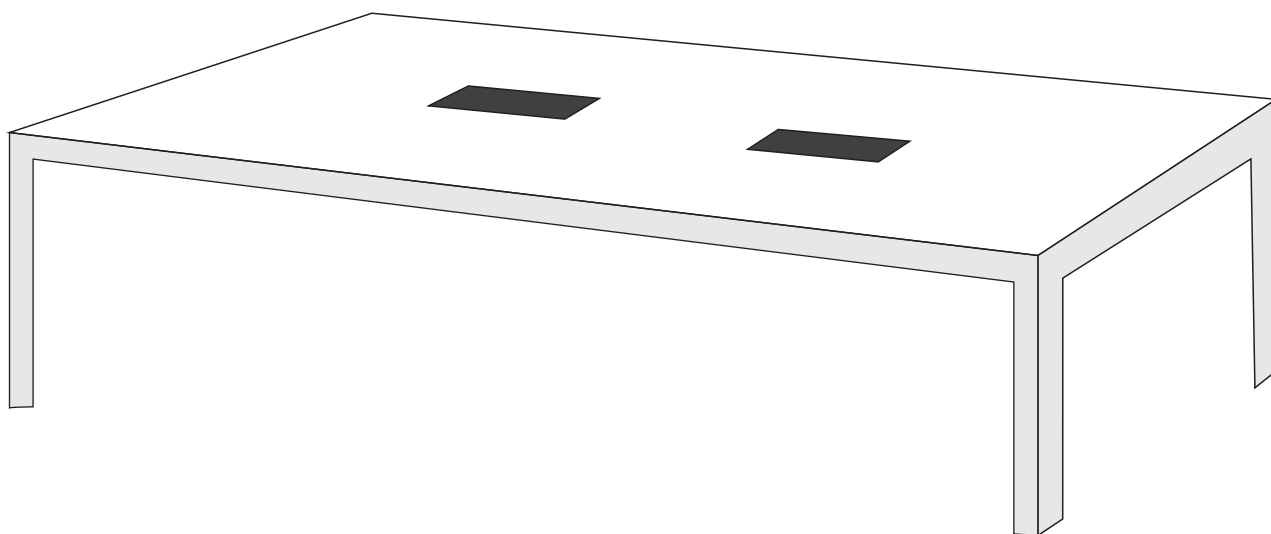

Detalle: Escritorio cuádruple de 2.40 mts (L) x 1.40 mts (P) x 83 cm (A). de estructura metálica y tapa de madera (MDF) color Teca Báltico, apta para cableado interno (no a la vista).

Fig. 13 - MESA DE ARRIME TIPO CARRITO

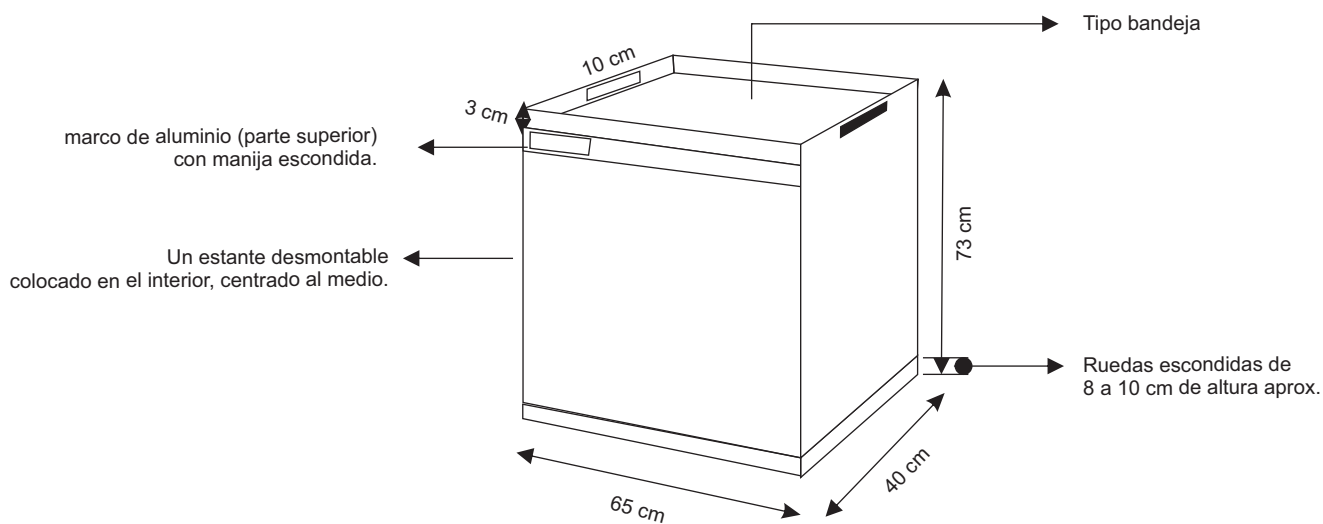

Fig. 14 - MUEBLE DE GUARDADO BAJO (Ref. Fiscalización)



Detalle: Mueble de guardado bajo, de 1.15 mts (L) x 45 cm (P) x 83 cm (A).

Fig. 15 - ALACENAS

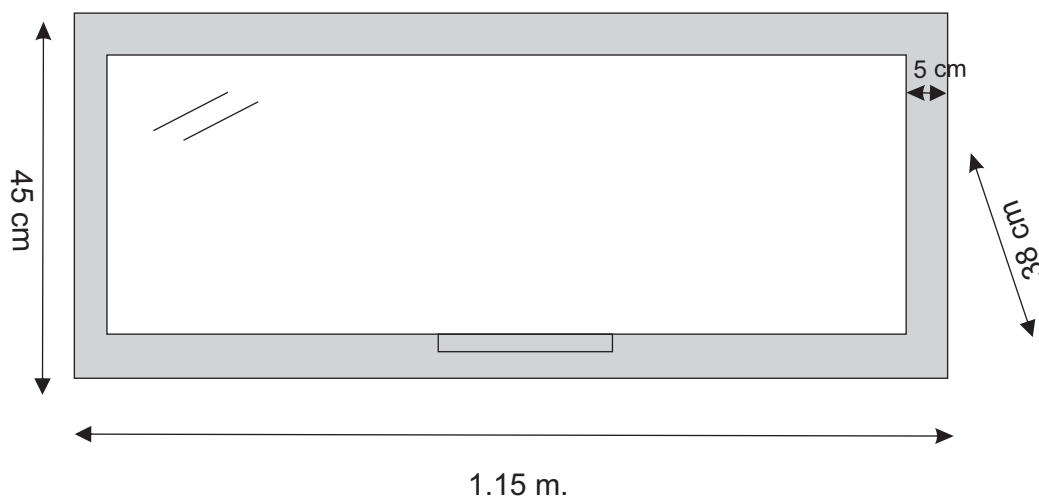
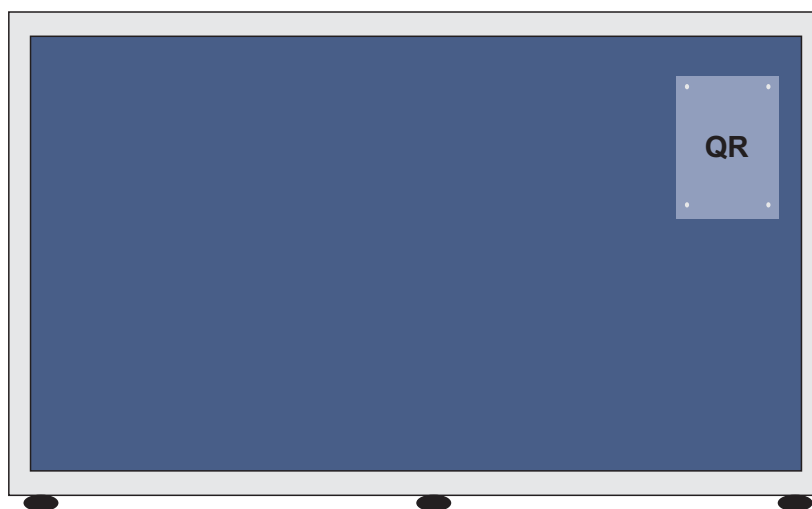
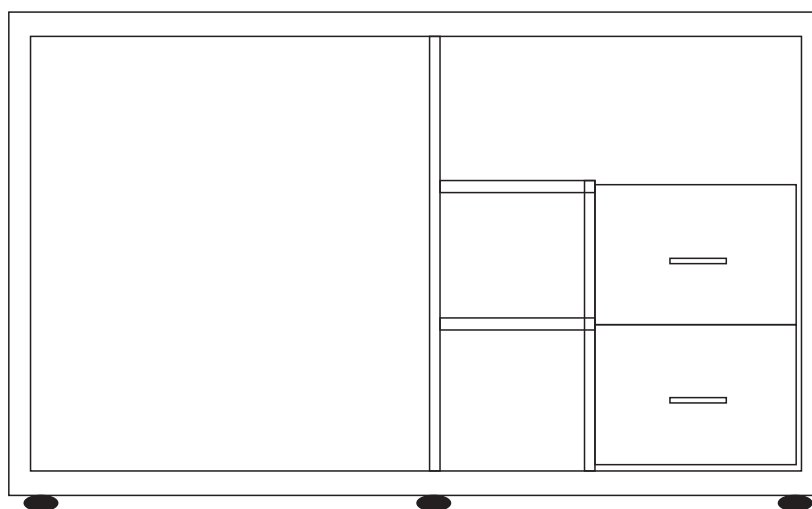

Fig. 16 - MOSTRADOR (Ref. Fiscalización)



Detalle: Mueble mostrador para recepción, de 1.85 mts (L) x 55 cm (P) x 1.10 cm (A).



Detalle: Mueble de guardado bajo, de 1.15 mts (L) x 45 cm (P) x 83 cm (A).

Fig. 17 - MUEBLE DE GUARDADO TIPO FICHERO | REF. PASILLO DE INGRESO DEL PERSONAL

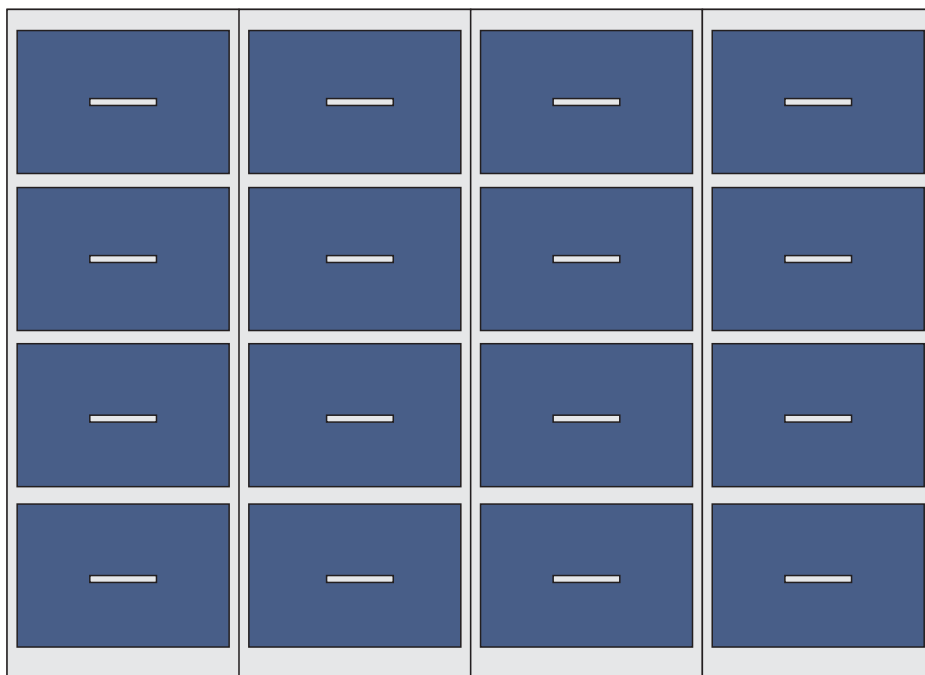

Detalle: Mueble mostrador para recepción, de 1.88 mts (L) x 70 cm (P) x 1.36 cm (A).

Fig. 18 - ALACENAS

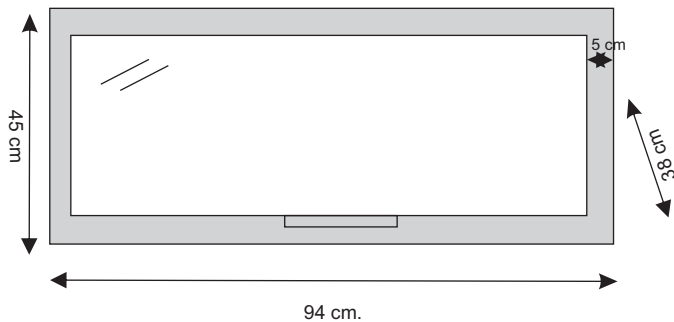
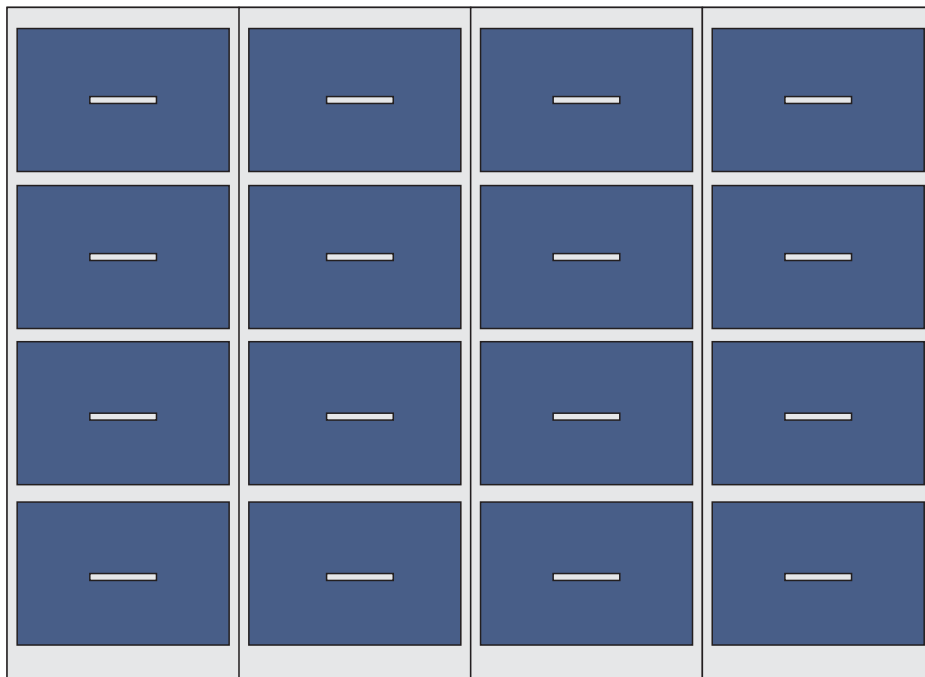

Fig. 19 - MUEBLE DE GUARDADO TIPO FICHERO | REF. SALÓN PRINCIPAL



Detalle: Mueble mostrador para recepción, de 1.88 mts (L) x 70 cm (P) x 1.36 cm (A).

Fig. 20 - ALACENAS | SALÓN PRINCIPAL

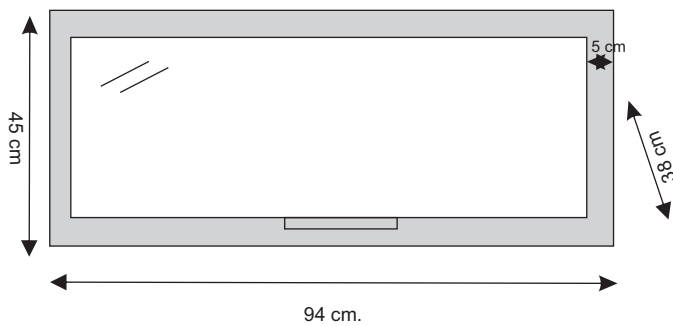

Fig. 21 - SILLAS



Fig. 22 - SILLAS



Fig. 23 - SILLAS



Fig. 24 - ESTRUCTURA DE ALUMINIO Y VIDRIO | REF. INGRESO PRINCIPAL



Detalle: Estructura metálica de aluminio MODENA II o superior, de 3.75 mts (L) x 2.15 mts (A), que incluye una puerta vidrio y marco de aluminio de la misma calidad de 80 cm de ancho. Manijon vertical de aluminio

Fig. 25 - ESTRUCTURA DE ALUMINIO Y VIDRIO | REF. RESPONSABLE DE OFICINA



Detalle: Estructura metálica de aluminio MODENA II o superior, de 3.75 mts (L) x 2.15 mts (A), que incluye una puerta vidrio y marco de aluminio de la misma calidad de 80 cm de ancho. Manijon vertical de aluminio

Fig. 26 - ESTRUCTURA DE ALUMINIO Y VIDRIO | REF. INGRESO DESDE EL SALÓN A SALA ADMINISTRATIVA

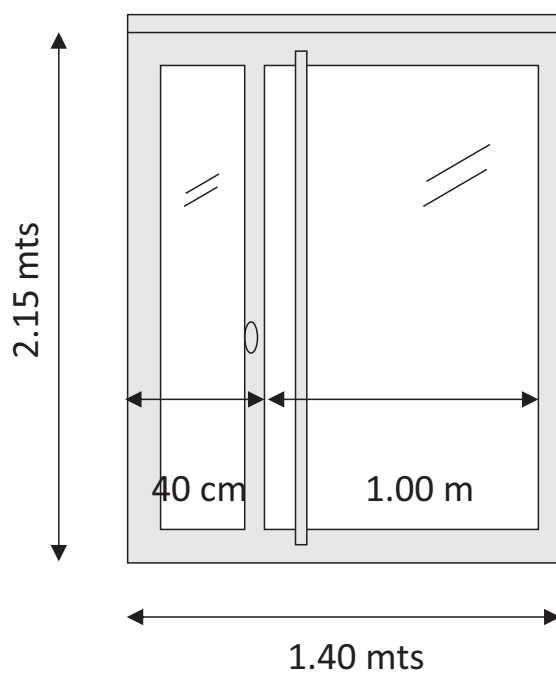

Detalle: Estructura metálica de aluminio MODENA II o superior, de 3.75 mts (L) x 2.15 mts (A), que incluye una puerta vidrio y marco de aluminio de la misma calidad de 80 cm de ancho. Manijon vertical de aluminio